



# WEGOMA FÜR DIE MINERALWERKSTOFF- VERARBEITUNG

## Inhaltverzeichnis

Seit über 40 Jahren fertigt WEGOMA® Holzbearbeitungsmaschinen für den Profi, die jeden echten Qualitäts- und Leistungsvergleich bestehen. Das verwendete Material, die Konstruktion und die hundertprozentige Endkontrolle geben Ihnen die Sicherheit, eine Maschine von höchster Qualität zu erwerben.

Vor allem im Bereich der Mineralwerkstoffe ist WEGOMA mit innovativen Lösungen zu einer der führenden Hersteller im Bereich Handmaschinen geworden.



ÜBERSICHT	FRE317S	CF217S	OF1300E	KFR130N
Spannung	230V	230V	230V	230V
Leistung	1800W	750W	1300W	1000W
Durchmesser Spannzange	12mm	8mm	8mm	8mm
Frästiefe	0-100mm	0-20mm	0-50mm	0-20mm
Drehzahl in U/min	15000-23000	14000-30000	6000-27000	14000-30000
Gewicht	5,5 kg	1,6 kg	3kg	1,6 kg



ÜBERSICHT	RTE 46L	RTE84H	LRE84H	EVS-G
Spannung	230V	230V	230V	230V
Leistung	350W	180W	1180W	80W
Schleifteller	150mm	125mm	125mm	-
Schleifhöhe U/min	8000-16000	14000-25000	-	-
Drehzahl in U/min	4000-8000	7000-12500	7000-12500	-
Gewicht	2,6 kg	1,4 kg	1,5 kg	4,9 kg

## Multifunktionsfräse FRE317S

Die schwenkbare Oberfräse mit mehr Möglichkeiten.

### BESCHREIBUNG:

Speziell konzipiert für die Bearbeitung von Mineralwerkstoffen.

- Leistungsstarker Motor mit Drehzahlregelung von 11500 bis 23000 U/min
- Senkrechte Führung mit Gasdruckdämpfer für komfortables Arbeiten
- Speziell bei der Bearbeitung von Mineralwerkstoffen.
- Ausgestattet mit 12 mm Spannzange und Reduzierhülsen für  $d=10, 8$  und  $6$  mm
- Sehr feine Frästiefeneinstellung, Frästiefe:  $100$  mm
- Justierbarer Tiefenanschlag mit  $6$  Positionen.
- Ausgerüstet mit einer zusätzlichen Basisplatte für Mineralwerkstoffe. Außerdem kann mit Anlaufringen gearbeitet werden.
- Für Fräser bis  $\max d = 60$  mm.
- Vorbereitet für verschiedene Kopierringe.
- Großflächiger Anschlag für präzises Arbeiten.
- Seitenführung mit Feineinstellung.



Multifunktionsfräse FRE317S

## Eckenfräse CF217

Handliche Ecken und Radienfräse

### BESCHREIBUNG:

- Bearbeitung von den Überständen in den Ecken nach dem Verkleben, insbesondere bei vorgefrästen Hohlkehlen
- Speziell für das Fräsen von konkaven Radien in Mineralwerkstoffe,
- Frontfühler für beschädigungsfreies Fräsen
- Ausgestattet mit elektronischer Drehzahlregelung und Konstanthaltung



Eckenfräse CF217

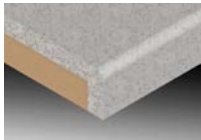

Fräsbeispiele

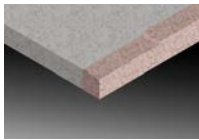

Fräsbeispiele



Ecken ausfräsen



Fräsen der Verbindungen von Mineralwerkstoffen



### DETAILS / OPTIONEN:

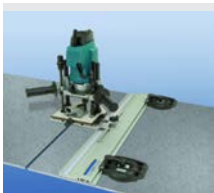

Zubehör UF317 mit Vakuumsauger



Zubehör Führungsschiene UC317S



Zubehör Elastisches Spannsystem ASU317S

### DETAILS / OPTIONEN:

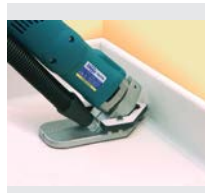

Erstfräsen

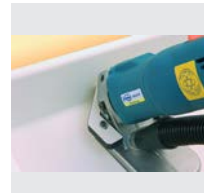

Zweitfräsen



Frontanschlag für beschädigungsfreies Arbeiten

### BESTELLNUMMERN:

21000083 Multifunktions-Fräse FRE317S im Systainer

21000084 Multifunktions-Fräse FRE317S im Karton

#### Optionen

91000019 Führungsschiene UF317S mit 2 Vakuumsaugern

91000018 Fräsführung UC317S f. Multifunktionsfräse

80000099 Spannvorrichtung ASU317S

80000098 Set Vakuumsaugern

80000100 Elastische Spannvorrichtung AU317S

21000030 Fräse CF217S für Mineralwerkstoffe im Systainer

21000042 Fräse CF217S für Mineralwerkstoffe im Karton

#### Optionen

96000240 Fräser Mineralwerkstoffe R=5mm

96000244 Fräser Mineralwerkstoffe R=6mm

96000256 Fräser Mineralwerkstoffe R=8mm

96000257 Fräser Mineralwerkstoffe R=10mm

## Oberfräse OF1300E

Robuste Oberfräse mit Regelelektronik

### BESCHREIBUNG:

Oberfräse für Holz oder Kunststoff mit hoher Präzision und Stabilität während des Fräsvorganges. Einfache Tiefenfeineinstellung mit 1/10mm genauer Feineinstellung und mit 3 definierbaren Rastpunkten. Der kraftvolle Motor hält auch starker Beanspruchung stand.

- Leistungsstarker 1300W Motor mit elektrischer Drehzahlregulierung
- Einfache Tiefenfeineinstellung mit 3 definierbaren Rastpunkten
- Feststellung der Frästiefe
- Parallelanschlag mit Mikrometereinstellung
- Spindelarretierung für einfachen Werkzeugv



OF1300E mit Regelelektronik

## Kantenfräse KFR130N

Handliche Fräse für einfache Ecken und Kantenbearbeitung

### BESCHREIBUNG:

Die KFR 130 N eignet sich besonders für die Kantenbearbeitung beim Bündig, Radius, Fasen, oder Profilfräsen von Kanten

- Sie ist optional mit Rundsteller oder Kombivorsatz erhältlich.
- Elektronische Drehzahlkonstanthaltung und Geschwindigkeitsverstellung
- Auswechselbare Gleitplatten für optimale Anpassung der verschiedenen Fräserdurchmesser
- Sichere Führung durch werkstückschonenden Gleitbelag des Führungstellers
- Robuste Ausführung
- Exakte und einfache Feineinstellung



KFR130 mit rundem Fräsvorsatz

### DETAILS / OPTIONEN:



Feineinstellung Parallelanschlag



Tiefenfeineinstellung 3 stelliger Revolveranschlag

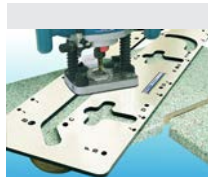

Zubehör Arbeitsplattenverbinderschablone PFE60

### DETAILS / OPTIONEN:



Lagerbremse für ein Ansetzen des Fräses ohne Bremsspuren

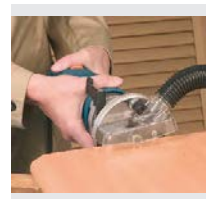

Adapter für Staubabsaugung

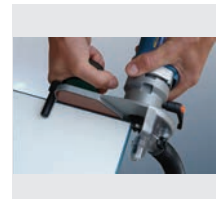

Auch mit Kombifräsvorsatz erhältlich

### BESTELLNUMMERN:

21103636 Oberfräse OF1300E im Systainer

21103637 Oberfräse OF1300E im Karton

#### Optionen

80000105 Anschlag doppelseitig für Oberfräsen

95104111 Staubabsaugschlauch 3,5m

80000106 Anschlag KL60 für Kreise 400-3200mm

92103712 Arbeitsplattenverbinderschablone PFE60

21000045 KFR130N-O mit Kombifräsvorsatz im Karton

21000022 KFR130N-M mit Kombifräsvorsatz im Systainer

21000079 KFR130N-F mit Fräsvorsatz rund im Karton

21000037 KFR130N-F mit Fräsvorsatz rund im Systainer

#### Optionen

97000018 HM-Abrundfräser R=2mm

97000019 HM-Abrundfräser R=3mm



## Exzentrerschleifer RTE46L 7 mm RTE146L 4 mm

Vibrationsarmer Exzentrerschleifer mit Regelelektronik

### BESCHREIBUNG:

- Effektives Schleifergebnis, Schwingkreis 7mm für den Grobschliff
- Optimale Feinschliffoberfläche Schwingkreis 4mm für Feinschliff
- Hochleistungs-Rotations-Exzentrerschleifer mit sehr guter Abtrageleistung
- Durch die Überlagerung der Rotation mit dem Schleifhub werden spuren freie Oberflächen erzielt.
- Äußerst vibrationsarmer Lauf
- Kein Anpressdruck während des Schleifens notwendig
- Wahlweise kann mit hartem oder weichen Schleifteller gearbeitet werden
- Das ergonomische „Antislip“-Design der Handgriffe, ermöglicht ermüdungsfreies Arbeiten



RTE46L mit Regelelektronik

## Mini Exzentrerschleifer RTE84H

handlicher und kompakter Exzentrerschleifer mit Regelelektronik

### BESCHREIBUNG:

- Mini-Rotations Schleifer, leichtgewichtig aber kraftvoll
- Durch Überlagerung der Rotation mit der Exzenterbewegung wird eine hochwertige Oberfläche erzielt.
- Der Schleifer bietet einen Aufsatz für Klett- Schleifscheiben
- elektronische Geschwindigkeitsregelung
- Das Bremssystem für die Scheibe verhindert eine überschnelle Beschleunigung.
- äußerst vibrationsarmer Lauf
- Motor mit Regelelektronik
- ergonomisches Design
- ermüdungsfreies Arbeiten



RTE84H mit Regelelektronik

### DETAILS / OPTIONEN:

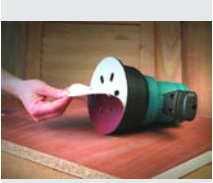

Klettschleifteller



Elektronische Drehzahlregelung



Staubabkapslung Antrieb

### DETAILS / OPTIONEN:

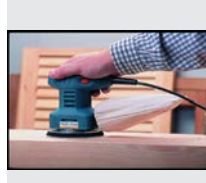

Klein, handlich, kinderleicht

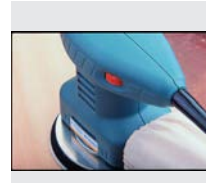

Elektronische Drehzahlregelung

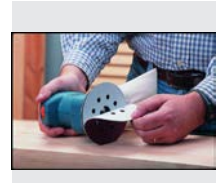

Schleifteller mit Klett

### BESTELNUMMERN:

23000010 Exzentrerschleifer RTE146L 4mm im Systainer

23000011 Exzentrerschleifer RTE146L 4mm im Karton

23000012 Exzentrerschleifer RTE46L 7mm im Systainer

23000016 Exzentrerschleifer RTE46L 7mm im Karton

#### Optionen

92101511 Schleifteller Klett weich Ø 150mm

92101514 Schleifteller Klett hart Ø 150mm

95104111 Staubabsaug Schlauch 3,5m

95104112 Staubabsaug Schlauch 5m

23101494 Exzentrerschleifer RTE84H im Systainer

23101498 Exzentrerschleifer RTE84H im Karton

#### Optionen

92000048 Rotations Schleifplatte Klett

95104111 Staubabsaug Schlauch 3,5m

95104112 Staubabsaug Schlauch 5m

## Multifunktionsschleifer LRE84H

Klein, kompakt und individuell einsetzbar

### BESCHREIBUNG:

- Leicht, handlich und kraftvoll deckt dieser Multifunktionsschleifer alle Anwendungsbereiche ab. Als Schwingschleifer auch mit Deltaschleifplatte und als Rotationsexzentrerschleifer einsetzbar.
- ideal auch zum Schleifen schwer zugänglicher Flächen
- Durch Überlagerung der Rotation mit der Exzenterbewegung wird eine hochwertige Oberfläche erzielt.
- Der Schleifer bietet einen Aufsatz für Klett- Schleifscheiben
- elektronische Geschwindigkeitsreglung
- äußerst vibrationsarmer Lauf
- Motor mit Regelelektronik
- ergonomisches Design
- ermüdungsfreies Arbeiten



Multifunktionsschleifer LRE84H

## Elektro Vakuumspanner EVS-G

Kraftvolles beidseitiges Spannen unterschiedlicher Materialien

### BESCHREIBUNG:

- beidseitig saugend für den Einsatz ohne Spannzwingen
- horizontales und vertikales Spannen
- keine Beschädigung der Oberfläche
- Spannen kleinster Werkstücke – durch teilbare Saugplatten
- Spannen von großen Werkstücken bis zu 2m<sup>2</sup> auf nur einem Spanner
- Für größere Werkstücke Zusatzmodul (Option) angesteckbar
- Fixiermöglichkeit von Spannzwingen bei vertikalen Spannen
- kraftvolle elektrische Vakuumpumpe
- vertikale Haltekraft 70kg
- horizontale Haltekraft 150kg
- Fußschalter optional



Elektro Vakuumspanner EVS-G

### DETAILS / OPTIONEN:



Schleifen auch an schwer zugänglichen Stellen

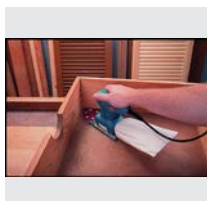

Schleifen in Ecken

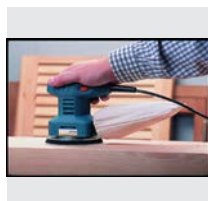

Klein und handlich



Sicheres Spannen

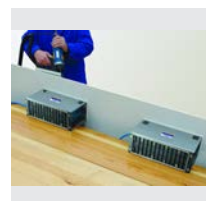

Erweiterbar für große Werkstücke



Teilbare Saugplatte für kleine Werkstücke

### BESTELLNUMMERN:

23000013 Multifunktionsschleifer LRE84H im Systainer

23000017 Multifunktionsschleifer LRE84H im Karton

#### Optionen

92000046 Vibrationsschleifplatte Klett 80x133mm

92000047 Deltaschleifplatte Klett

92000048 Rotationsschleifplatte Klett

95104111 Staubabsaugschlauch 3,5m

95104112 Staubabsaugschlauch 5m

96000500 EVS-G Grundmodul mit Elektropu

96000206 Ausbaumodul für DVS-G / EVS-G

96000502 EVS-S Set: EVS-G und Ausbaumodul

#### Optionen

95000250 Fußschalter komplett für EVSG

## Anwendungsbeispiele

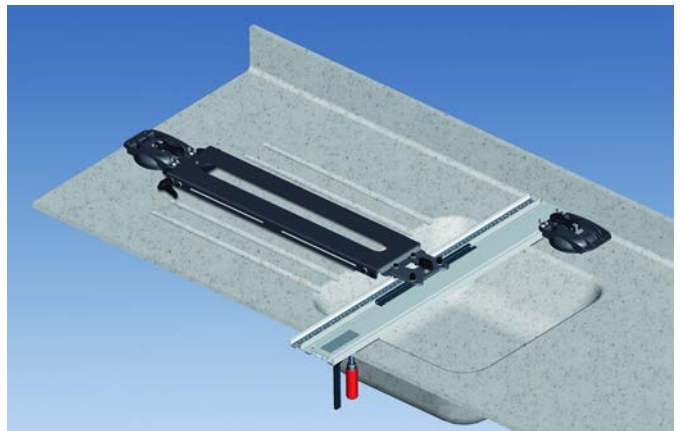
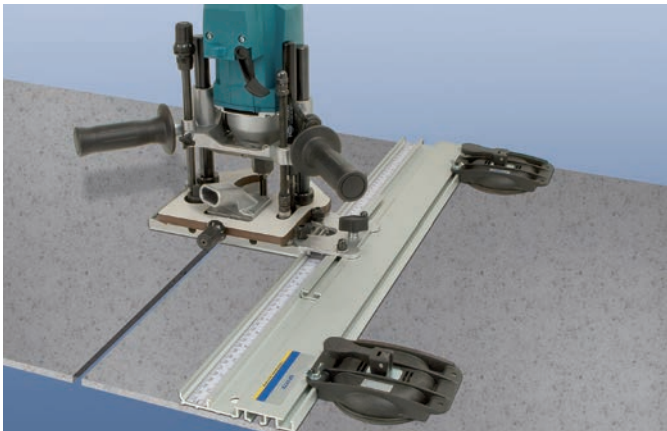



Entdecken Sie über 1.000 Werkzeuge, Geräte, Maschinen und Zubehör für die professionelle Holzbearbeitung in unserer umfangreichen Produktpalette.



Formatkreissägen · Kantenanleimmaschinen · Kantenschleifmaschinen · Kantenanleimgeräte · Vakuumspanner · Vorschubapparate · Handhobel · Handschleifmaschinen · Handfräsmaschinen · Gehrungssägen · Tauch-, Parkett-, Rahmensägen · Absaugsysteme · Kantenkappgeräte · Leimroller · Zubehör

Von der kompakten Einzelmaschine über die computergesteuerte Fertigungsstraße bis hin zur ganzheitlichen Werkskonzeption. WEGOMA bietet alles, was der moderne Fensterbau braucht.

Bewährte Technik von Striffler und STRIMA exklusiv von WEGOMA. Maschinen und Elektrowerkzeuge für Glaser, Schreiner und den Fenster- und Fassadenbauer.

**WEGOMA GmbH**  
Technik für die Holzbearbeitung

Bahnhofstraße 7  
75399 Unterreichenbach  
Germany

**WEGOMA GmbH**  
Technik für den Fensterbau

Telefon +49 (7235) 973 93-0  
Telefax +49 (7235) 973 93-200

**WEGOMA GmbH**  
STRIMA/Striffler Linie

info@wegoma.de  
www.wegoma.de

Ihr WEGOMA<sup>®</sup>-Fachhändler: